

## Diody LED

	pouzdra	barva	č. stránky
LED standardní	Ø1.8, Ø3, Ø4, Ø5, Ø8, Ø10	zelená, žlutá, oranžová, červená, tmavě červená	30.02
LED s vysokou svítivostí	Ø3, Ø5, Ø8, Ø10	modrá, tmavě zelená, zelená, žlutá, červená, tmavě červená, bílá	30.02~30.03
LED s pastelovými barvami	Ø5	sky, cyan, aqua, mint, leaf, lime, sunshine, lemon, orange peach, baby pink, lavender	30.03
LED s nízkým příkonem	Ø3, Ø5	zelená, žlutá, červená	30.04
LED s vestavěným rezistorem	Ø5	zelená, červená, 5V, 12V	30.04
LED blikající	Ø5	žlutá, červená	30.04
LED dvoubarevné, třibarevné	Ø3, Ø5	červená / zelená, žlutá / zelená, červená / modrá, červená / zelená / modrá	30.04
LED ve tvarových pouzdrech	válcové, pravouhlé	zelená, žlutá, červená	30.05
LED SMD	0402, 0603, 0805, 1204, 1206, 3.5x2.8mm, 5.4x5.0mm	modrá, tmavě zelená, zelená, žlutá, oranžová, červená, tmavě červená, bílá	30.05~30.06
LED SMD dvoubarevné, třibarevné	1204, 1210, 5.4x5.0mm	červená / zelená, červená / zelená / modrá	30.06
LED SMD výkonové 1W	7.2 x 5.1	červená, bílá	30.07

## UV a IR diody

	pouzdra	vlnová délka	č. stránky
ultrafialové diody	Ø3, Ø5	395nm, 405nm	30.07
infračervené diody	Ø3, Ø5	940nm	30.07

## Parametry LED diod

LED (Light Emission Diode) je polovodičová dioda, která při napájení stejnosměrným proudem vyzařuje světlo, jehož vlnová délka a tím barva světla je určena materiálem polovodičového čipu. Základní parametry udává tabulka:

kód		materiál	barva světla	λ <sub>p</sub>	λ <sub>d</sub>	IF	IFM (100μs)	UR	UF (IF = 20mA)	
Huey Jann	Foryard			nm	nm	mA	mA	V	typ V	maxV
9AWE, AWF	W, UW	GaN / GaN	bílá	--	--	20	100	5	3.20	3.60
8ABD	B, UB	GaN / GaN	modrá	460/470	460/475	20	100	5	3.20	3.60
3AGD	PG	GaN / GaN	tm.zelená	520	522	20	100	5	3.20	3.60
3AGCA		GaN / GaN	tm.zelená	523	525	20	100	5	3.50	4.00
3, 3CG, 3DG	G	GaP / GaP	zelená	570	567	20	50	5	2.10	2.60
3BG	UG	AlInGaP / GaAs	zelená	570	572	20	100	5	2.30	2.60
4	Y	GaAsP / GaP	žlutá	590	585	20	50	5	2.00	2.50
4AY, 4FY	UY	AlInGaP / GaAs	žlutá	590	590	20	50	5	2.00	2.50
7	A	GaAsP / GaP	oranžová	610	605	20	50	5	2.10	2.50
5	E, UE	GaAsP / GaP	červená	625	623	20	50	5	2.10	2.30
5AOR	UR	AlInGaP / GaAs	červená	630	625	20	50	5	1.90	2.40
5SOR		AlInGaP / GaP	červená	638	629	20	100	5	2.25	2.60
6AR, 6ARA		GaAlAs / GaAlAs	tm.červená	660	645	20	50	5	1.86	2.50
6, 6CR, 6DR	SR	GaAlAs / GaAs	tm.červená	660	643	20	50	5	2.00	2.30
2	H	GaP / GaP	tm.červená	700	658	20	50	5	2.20	2.80

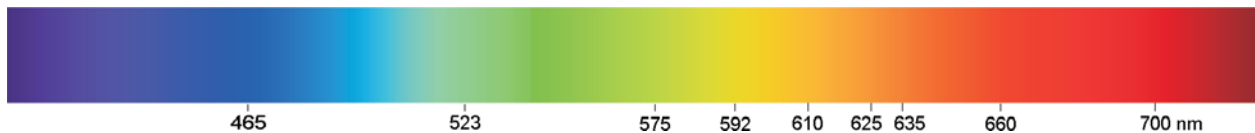

### Objednací názvy LED diod výrobce Huey Jann

#### LED - HB 3B - 4 3 4AY - C

tvár pouzdra

B=válcové s oblým vrcholem

S=stupňovitě

C=válcové

R,LR=pravouhlé

Ø pouzdra (mm)

barva pouzdra

4=čiré

3=bílé difúzní

2=barevné průhledné

1=barevné difúzní

3

úhel viditelnosti

C > B

materiál čipu

viz tabulka

typ pouzdra a vývodů

3= velké pouzdro, dlouhé vývody

4= malé pouzdro, dlouhé vývody

0, 9= 3 vývody

1= 2 vývody dvoubarevné LED

#### LEDS- HCL - 190 3 - 4

LED SMD

rozměr pouzdra

190=0603

170=0805

150=1206

3

barva pouzdra

4=čiré

materiál čipu

viz tabulka

4

### Objednací názvy LED diod výr. Foryard

#### LED - FYL - 50 1 3 E D 1C

LED THT

rozměr pouzdra

25 = 2x5mm

30 = Ø 3mm

50 = Ø 5mm

kód revize

barva pouzdra

C = čiré

D = barevné difúzní

materiál čipu

viz tabulka

tvár pouzdra

1 = válcové s oblým vrcholem

A = pravouhlé

typ vývodů

#### LEDS - FYLS - 0603 UR 3 C

LED SMD

rozměr pouzdra

materiál čipu

počet čipů v pouzdru

barva pouzdra

C = čiré

## LED diody Ø1.8mm (IF=20mA)

	obj.č.	objednací název	výr.	barva		λp nm	λd nm	Iv mcd	2θ1/2 deg
				světlo	pouzdro				
#	31833	LED-HS2-143	HUE	zelená	zelená difúzní	570	567	15	55
#	31832	LED-HS2-144	HUE	žlutá	žlutá difúzní	589	585	8	55
#	31834	LED-HS2-145R	HUE	červená	červená difúzní	625	618	10	55

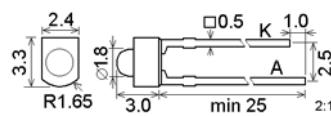

## LED diody Ø3mm (IF=20mA)

	obj.č.	objednací název	výr.	barva		λp nm	λd nm	Iv mcd	2θ1/2 deg
				světlo	pouzdro				
■	29709	LED-FYL-3014GD1A	FRD	zelená	zelená difúzní	568	570	40	40
■	29710	LED-FYL-3014YD1A	FRD	žlutá	žlutá difúzní	591	590	40	35
■	62246	LED-FYL-3012AD1A	FRD	oranžová	oranžové difúzní	610	605	30	40
■	29708	LED-FYL-3014ED1A	FRD	červená	červená difúzní	625	623	40	50

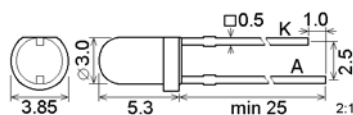

## LED diody Ø4mm (IF=20mA)

	obj.č.	objednací název	výr.	barva		λp nm	λd nm	Iv mcd	2θ1/2 deg
				světlo	pouzdro				
#	13196	LED-HB4A-133	HUE	zelená	zelená difúzní	570	567	55	40
#	31813	LED-HB4A-132	HUE	tm.červená	červená difúzní	700	658	5	40

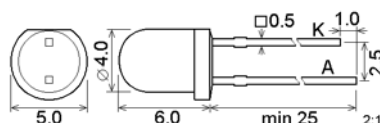

## LED diody Ø5mm (IF=20mA)

	obj.č.	objednací název	výr.	barva		λp nm	λd nm	Iv mcd	2θ1/2 deg
				světlo	pouzdro				
■	29712	LED-FYL-5013GD1C	FRD	zelená	zelená difúzní	568	570	60	50
■	29713	LED-FYL-5013YD1C	FRD	žlutá	žlutá difúzní	588	590	75	50
■	62247	LED-FYL-5012AD1C	FRD	oranžová	oranžové difúzní	610	605	30	30
■	29711	LED-FYL-5013ED1C	FRD	červená	červená difúzní	625	623	50	50

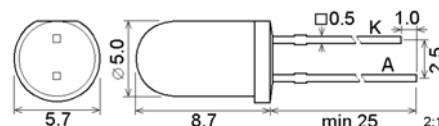

## LED diody Ø8mm (IF=20mA)

	obj.č.	objednací název	výr.	barva		λp nm	λd nm	Iv mcd	2θ1/2 deg
				světlo	pouzdro				
#	31837	LED-HB8A-133	HUE	zelená	zelená difúzní	570	567	15	45
■	31536	LED-FYL-8013YD1B	FRD	žlutá	žlutá difúzní	591	590	40	30

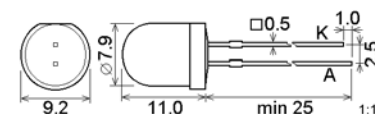

## LED diody Ø10mm (IF=20mA)

	obj.č.	objednací název	výr.	barva		λp nm	λd nm	Iv mcd	2θ1/2 deg
				světlo	pouzdro				
■	58815	LED-FYL-10013GD1A	FRD	zelená	zelená difúzní	568	570	40	40
#	31841	LED-HB10-133	HUE	zelená	zelená difúzní	570	567	15	50
#	31839	LED-HB10-135R	HUE	červená	červená difúzní	625	618	18	50
#	31840	LED-HB10-132	HUE	tm.červená	červená difúzní	700	658	1	50
■	39962	LED-FYL-10013HD1A	FRD	tm.červená	červená difúzní	700	658	30	20

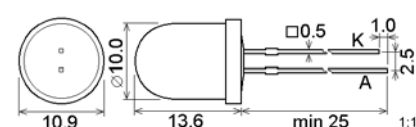

## LED s vysokou svítivostí Ø3x4.4 mm (IF=20mA)

	obj.č.	objednací název	výr.	barva		λp nm	λd nm	Iv mcd	2θ1/2 deg
				světlo	pouzdro				
#	30002	LED-HB3J-443DG	HUE	zelená	čirá	570	567	160	40
#	30410	LED-HB3J-443BG	HUE	zelená	čirá	575	572	800	35
#	30593	LED-HB3J-444FY	HUE	žlutá	čirá	592	590	2000	40
#	30591	LED-HB3J-446ARA	HUE	tm.červená	čirá	660	645	1300	30

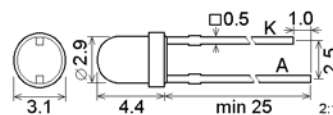

## LED s vysokou svítivostí Ø3x5.3 mm (IF=20mA)

	obj.č.	objednací název	výr.	barva		λp nm	λd nm	Iv mcd	2θ1/2 deg
				světlo	pouzdro				
■	29719	LED-FYL-3014UBC1A	FRD	modrá	čirá	470	468	3500	25
■	29715	LED-FYL-3014PGD1A	FRD	tm.zelená	zelená	520	522	4000	45
■	29714	LED-FYL-3014SUGC1A	FRD	zelená	čirá	568	570	600	30
■	29716	LED-FYL-3014SUYC1A	FRD	žlutá	čirá	591	590	3000	30
■	29717	LED-FYL-3014SURC1A	FRD	červená	čirá	630	625	3000	30
■	29718	LED-FYL-3014NURC1A	FRD	červená	čirá	630	625	2800	30
	obj.č.	objednací název	výr.	barva		X	Y	Iv mcd	2θ1/2 deg
■	29726	LED-FYL-3014UWC1A	FRD	bílá	čirá				

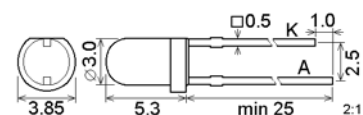

**LED s vysokou svítivostí Ø5mm (IF=20mA)**

obj.č.	objednávací název	výr.	barva		λp nm	λd nm	Iv mcd	2θ1/2	
			světlo	pouzdro				X	Y
■ 29725	LED-FYL-5013UBC1C	FRD	modrá	čirá	470	465	6000	15	
■ 29721	LED-FYL-5013PGC1C	FRD	tm.zelená	čirá	520	522	16000	15	
# 17987	LED-HB5-433EAGD-C	HUE	tm.zelená	čirá	523	525	12000	45	
■ 29720	LED-FYL-5013NUGC1C	FRD	zelená	čirá	568	570	3000	15	
■ 29724	LED-FYL-5013LUYC1C	FRD	žlutá	čirá	591	590	20000	15	
# 18098	LED-HB5-434AY-C	HUE	žlutá	čirá	592	590	1000	40	
# 18146	LED-HB5-434FY-C	HUE	žlutá	čirá	592	590	2400	40	
■ 29722	LED-FYL-5013SUEC1C	FRD	červená	čirá	625	622	1500	15	
■ 29723	LED-FYL-5013LURC1C	FRD	červená	čirá	630	625	20000	15	
# 18033	LED-HB5-435SOR-C	HUE	červená	čirá	638	629	3000	40	
# 17988	LED-HB5-436ARA-C	HUE	tm.červená	čirá	660	645	2800	30	

obj.č.	objednávací název	výr.	barva		X	Y	Iv mcd	2θ1/2	
			světlo	pouzdro				X	Y
# 54972	LED-HB5-439AWF-C	HUE	bílá	čirá	0.30	0.32	21000	43	
# 54970	LED-HB5-439AWF	HUE	bílá	čirá	0.30	0.31	27000	22	
■ 29727	LED-FYL-5014UWC1C	FRD	bílá 9500K	čirá	0.29	0.30	15000	15	

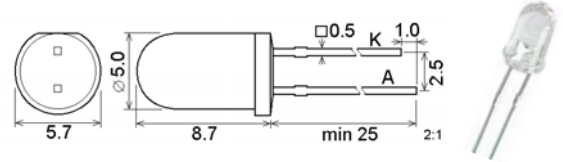

**LED s vysokou svítivostí Ø5mm (IF=50mA)**



obj.č.	objednávací název	výr.	barva		X	Y	Iv mcd	2θ1/2	
			světlo	pouzdro				X	Y
■ 56633	LED-OS6MFL5A31A	OPT	bílá 3400K	čirá	0.41	0.39	38000	30	

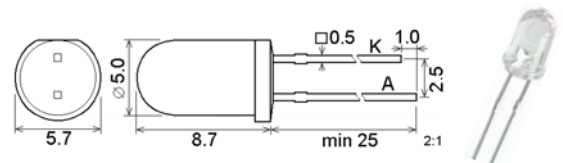

**LED s vysokou svítivostí Ø5mm (IF=70mA)**



obj.č.	objednávací název	výr.	barva		λp nm	Iv mcd	2θ1/2	
			světlo	pouzdro			X	Y
■ 56631	LED-OS5YKA5111P	OPT	žlutá	čirá	590	100 000	15	
■ 56632	LED-OS5RKA5111P	OPT	červená	čirá	624	100 000	15	

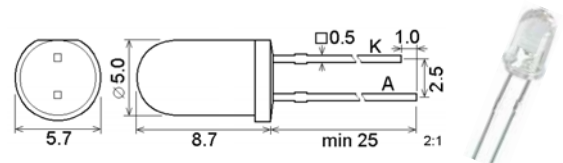

**LED s vysokou svítivostí Ø8mm (IF=20mA)**

obj.č.	objednávací název	výr.	barva		λp nm	λd nm	Iv mcd	2θ1/2	
			světlo	pouzdro				X	Y
# 31850	LED-HB8A-438ABD	HUE	modrá	čirá	465	470	5500	35	
# 31845	LED-HB8A-433AGCA	HUE	tm.zelená	čirá	523	525	4500	30	
# 31846	LED-HB8A-434FY	HUE	žlutá	čirá	592	590	3600	25	
# 31848	LED-HB8A-435AOR	HUE	červená	čirá	635	626	3000	25	
# 31849	LED-HB8A-436ARA	HUE	tm.červená	čirá	660	645	3200	30	

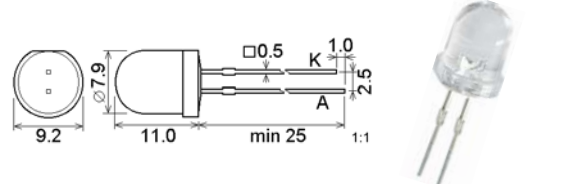

**LED s vysokou svítivostí Ø10mm (IF=20mA)**

obj.č.	objednávací název	výr.	barva		λp nm	λd nm	Iv mcd	2θ1/2	
			světlo	pouzdro				X	Y
# 31929	LED-HB10-438ABD	HUE	modrá	čirá	465	470	1700	40	
# 31852	LED-HB10-433CG	HUE	zelená	čirá	570	567	500	40	
# 31853	LED-HB10-433BG	HUE	zelená	čirá	575	572	1300	40	
# 31855	LED-HB10-434FY	HUE	žlutá	čirá	592	590	2000	40	
# 31864	LED-HB10-435AOR	HUE	červená	čirá	635	626	1800	40	
# 31865	LED-HB10-436ARA	HUE	tm.červená	čirá	660	645	5500	40	

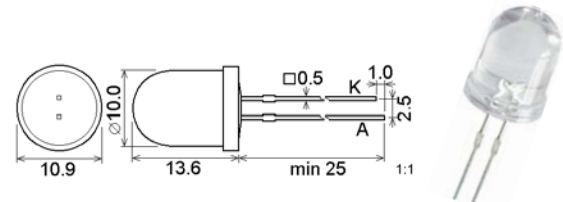

**Objednávací názvy LED diod výrobce Optosupply:**

**LED-OS C2 4L 51 1 1A**

barva světla

materiál a technologie čipu

produktová řada a velikost formy

vyzařovací úhel

barva pouzdra / pokovení vývodů

**LED s pastelovými barvami Ø5mm (IF=20mA)**



obj.č.	objednávací název	výr.	barva světla		barva pouzdra	CIE		Iv lm	2θ1/2	
			základní	+ odstín		X	Y		mcd	deg
■ 56635	LED-OSC24L5111A	OPT	modrá	sky	čirá	0.190	0.150	4.5	15	
■ 56640	LED-OSC34L5111A	OPT	modrá	cyan	čirá	0.208	0.256	6.7	15	
■ 56641	LED-OSC44L5111A	OPT	modrá	aqua	čirá	0.250	0.370	8.6	15	
■ 56642	LED-OSC54L5111A	OPT	zelená	mint	čirá	0.290	0.490	9.2	15	
■ 56644	LED-OSC74L5111A	OPT	zelená	leaf	čirá	0.270	0.550	9.3	15	
■ 56643	LED-OSC64L5111A	OPT	zelená	lime	čirá	0.320	0.530	9.2	15	
■ 56647	LED-OSCK4L5111A	OPT	žlutá	sunshine	čirá	0.340	0.370	7.5	15	
■ 56648	LED-OSCL4L5111A	OPT	žlutá	lemon	čirá	0.395	0.455	8.5	15	
■ 56649	LED-OSCG4L5111A	OPT	oranžová	orange peach	čirá	0.550	0.360	4.4	15	
■ 56645	LED-OSC84L5111A	OPT	růžová	baby pink	čirá	0.356	0.208	4.1	15	
■ 56646	LED-OSCD4L5111A	OPT	fialová	lavender	žlutá	0.290	0.230	5.4	15	

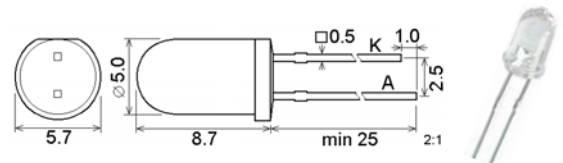

■ součástka se doplňuje na sklad | # součástka na skladě, výprodej | novinka = zelené podbarvení | Dodací podmínky neoznačených součástek sdělíme na poptávku

## LED diody nízkopříkonové Ø3mm (IF=2mA)

obj.č.	objednací název	výr.	barva		λp nm	λd nm	Iv mcd	2θ1/2 deg
			světlo	pouzdro				
10112	LEDL3 ZELENÁ	KIN	zelená	zelená difúzní	565	568	2	60
10113	LEDL3 ZLUTÁ	KIN	žlutá	žlutá difúzní	590	588	2	60
10111	LEDL3 CERVENÁ	KIN	červená	červená difúzní	627	625	3	60

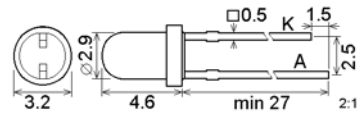

## LED diody nízkopříkonové Ø5mm (IF=2mA)

obj.č.	objednací název	výr.	barva		λp nm	λd nm	Iv mcd	2θ1/2 deg
			světlo	pouzdro				
10115	LEDL5 ZELENÁ	KIN	zelená	zelená difúzní	565	568	2	60
10116	LEDL5 ZLUTÁ	KIN	žlutá	žlutá difúzní	590	588	2	60
10114	LEDL5 CERVENÁ	KIN	červená	červená difúzní	627	625	5	60

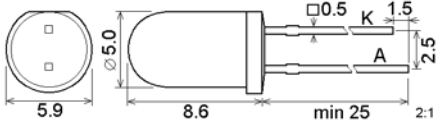

## LED diody s rezistorem Ø5mm (IF=10mA)

obj.č.	objednací název	výr.	barva		λp nm	λd nm	Iv mcd	2θ1/2 deg
			světlo	pouzdro				
22335	LED-HB5-133-5V	HUE	zelená	zelená difúzní	570	567	40	30
23139	LED-HB5-133-12V	HUE	zelená	zelená difúzní	570	567	40	30
22035	LED-HB5-135R-5V	HUE	červená	červená difúzní	625	618	25	30

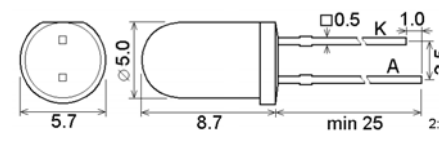

## LED diody blikající Ø5mm (IF=20mA)

obj.č.	objednací název	výr.	barva		λp nm	λd nm	Iv mcd	2θ1/2 deg
			světlo	pouzdro				
21305	LED-HFB5-134	HUE	žlutá	žlutá difúzní	589	585	10	30
20814	LED-HFB5-135	HUE	červená	oranžová difúzní	625	618	11	30

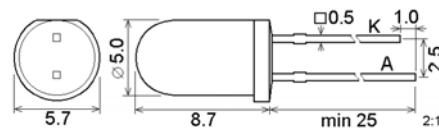

## LED diody dvoubarevné Ø3mm, 2vývody (IF=20mA)

obj.č.	objednací název	výr.	barva		λp nm	λd nm	Iv mcd	2θ1/2 deg
			světlo	pouzdro				
29731	LED-FYL-3017EGW1A	FRD	červená zelená	bílá difúzní	630 568	622 572	30 25	170
30270	LED-FYL-3017YGW1A	FRD	žlutá zelená	bílá difúzní	591 568	590 570	40 50	40

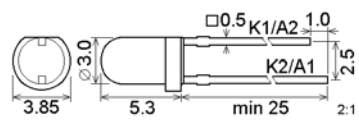

## LED diody dvoubarevné Ø3mm, 3vývody (IF=20mA)

obj.č.	objednací název	výr.	barva		λp nm	λd nm	Iv mcd	2θ1/2 deg
			světlo	pouzdro				
29728	LED-FYL-3019EGW1A-CC	FRD	červená zelená	bílá difúzní	630 568	625 572	25 30	65
29729	LED-FYL-3019PGUYC1A-CC	FRD	žlutá zelená	bílá difúzní	590 520	590 522	2500 6000	30

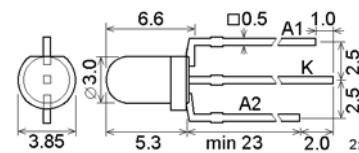

## LED diody dvoubarevné Ø5mm, 2vývody (IF=20mA)

obj.č.	objednací název	výr.	barva		λp nm	λd nm	Iv mcd	2θ1/2 deg
			světlo	pouzdro				
29732	LED-FYL-5016EGW1C	FRD FRD	červená zelená	bílá difúzní	625 568	620 572	40 80	50

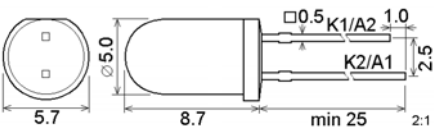

## LED diody dvoubarevné Ø5mm, 3vývody (IF=20mA)

obj.č.	objednací název	výr.	barva		λp nm	λd nm	Iv mcd	2θ1/2 deg
			světlo	pouzdro				
29730	LED-FYL-5019EGW1B-CC	FRD	červená zelená	bílá difúzní	630 568	625 572	50 58	50
56650	LED-OSRB5131A	OPT	červená modrá	čirá		625 470	1560 1560	30

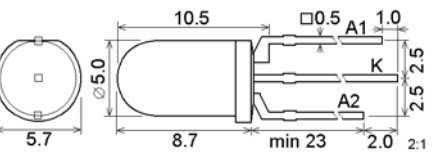

## LED diody tříbarevné Ø5mm, 4vývody (IF=20mA)

obj.č.	objednací název	výr.	barva		λp nm	λd nm	Iv mcd	2θ1/2 deg
			světlo	pouzdro				
29770	LED-FYL-5019RGBW1C-CA	FRD	červená tm.zelená modrá	bílá difúzní	628 520 470	625 523 468	340 370 260	50

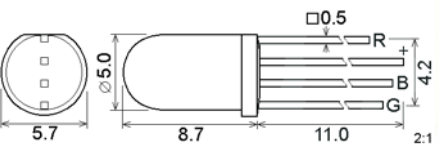



## LED diody v tvarových pouzdech (IF=20mA)

obj.č.	objednací název	výr.	barva		λ <sub>p</sub> nm	λ <sub>d</sub> nm	I <sub>v</sub> mcd	2θ <sub>1/2</sub> deg
			světlo	pouzdro				
# 31821	LED-HC3-143	HUE	zelená	zelená difúzní	570	567	11	110
# 31822	LED-HC3-144	HUE	žlutá	žlutá difúzní	589	585	8	110

obj.č.	objednací název	výr.	barva		λ <sub>p</sub> nm	λ <sub>d</sub> nm	I <sub>v</sub> mcd	2θ <sub>1/2</sub> deg
			světlo	pouzdro				
■ 29733	LED-FYL-25A3GD1B	FRD	zelená	zelená difúzní	568	570	15	100
■ 29734	LED-FYL-25A3YD1B	FRD	žlutá	žlutá difúzní	591	590	10	110
■ 29735	LED-FYL-25A3ED1B	FRD	červená	červená difúzní	625	623	50	110

obj.č.	objednací název	výr.	barva		λ <sub>p</sub> nm	λ <sub>d</sub> nm	I <sub>v</sub> mcd	2θ <sub>1/2</sub> deg
			světlo	pouzdro				
# 32217	LED-HLR5N-133	HUE	zelená	zelená difúzní	570	567	4.5	110
# 32218	LED-HLR5N-134	HUE	žlutá	žlutá difúzní	589	585	9.0	110

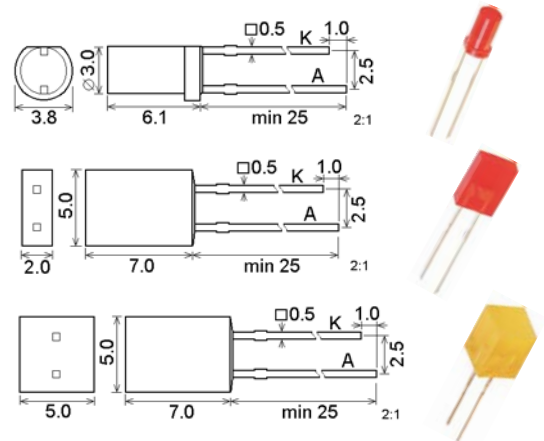

## LED DIODY SMD

### LED diody SMD, pouzdro 0402 (IF=20mA)

obj.č.	objednací název	výr.	barva		λ <sub>p</sub> nm	λ <sub>d</sub> nm	I <sub>v</sub> mcd	2θ <sub>1/2</sub> deg
			světlo	pouzdro				
■ 39956	LEDS-FYLS-0402UBC	FRD	modrá	čirá	470	468	120	130
■ 39951	LEDS-FYLS-0402PGC	FRD	tm.zelená	čirá	520	525	360	130
■ 39958	LEDS-FYLS-0402UGC	FRD	zelená	čirá	568	570	40	130
■ 39965	LEDS-FYLS-0402UYC	FRD	žlutá	čirá	593	592	120	130
■ 39963	LEDS-FYLS-0402URC	FRD	červená	čirá	645	631	80	130

obj.č.	objednací název	výr.	barva		X	Y	I <sub>v</sub> mcd	2θ <sub>1/2</sub> deg
			světlo	pouzdro				
■ 39964	LEDS-FYLS-0402UWC	FRD	bílá 7000K	čirá	0.31	0.31	600	130

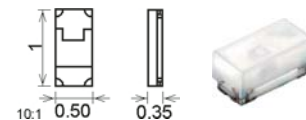

### LED diody SMD, pouzdro 0603 (IF=20mA)

obj.č.	objednací název	výr.	barva		λ <sub>p</sub> nm	λ <sub>d</sub> nm	I <sub>v</sub> mcd	2θ <sub>1/2</sub> deg
			světlo	pouzdro				
■ 29739	LEDS-FYLS-0603UBC	FRD	modrá	čirá	470	468	120	130
■ 29736	LEDS-FYLS-0603UGC	FRD	zelená	čirá	568	570	40	130
■ 29737	LEDS-FYLS-0603UYC	FRD	žlutá	čirá	593	592	120	130
■ 29738	LEDS-FYLS-0603URC	FRD	červená	čirá	645	631	80	130

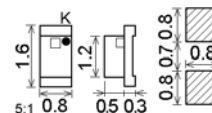

### LED diody SMD, pouzdro 0603 nízký profil (IF=20mA)

obj.č.	objednací název	výr.	barva		λ <sub>p</sub> nm	λ <sub>d</sub> nm	I <sub>v</sub> mcd	2θ <sub>1/2</sub> deg
			světlo	pouzdro				
■ 29743	LEDS-FYLS-0603BUBC	FRD	modrá	čirá	470	468	120	130
■ 58286	LEDS-FYLS-0603BPGC	FRD	tm.zelená	čirá	520	525	360	130
■ 29741	LEDS-FYLS-0603BUGC	FRD	zelená	čirá	568	570	40	130
■ 29742	LEDS-FYLS-0603BUYC	FRD	žlutá	čirá	593	592	120	130
■ 29740	LEDS-FYLS-0603BURC	FRD	červená	čirá	645	631	80	130

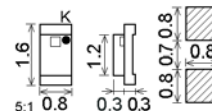

### LED diody SMD, pouzdro 0805 (IF=20mA)

obj.č.	objednací název	výr.	barva		λ <sub>p</sub> nm	λ <sub>d</sub> nm	I <sub>v</sub> mcd	2θ <sub>1/2</sub> deg
			světlo	pouzdro				
■ 29751	LEDS-FYLS-0805UBC	FRD	modrá	čirá	470	468	120	130
■ 29748	LEDS-FYLS-0805PGC	FRD	tm.zelená	čirá	520	525	360	130
■ 29747	LEDS-FYLS-0805GC	FRD	zelená	čirá	568	570	15	130
■ 29749	LEDS-FYLS-0805YC	FRD	žlutá	čirá	583	585	6	130
■ 29750	LEDS-FYLS-0805UYC	FRD	žlutá	čirá	593	592	120	130
# 33729	LEDS-HCL-1705-4	HUE	červená	čirá	625	618	6	140
■ 29746	LEDS-FYLS-0805URC	FRD	červená	čirá	645	631	80	130
■ 29745	LEDS-FYLS-0805SRC	FRD	tm.červená	čirá	660	643	15	130
# 02095	LEDS-HCL-1702-4	HUE	tm.červená	čirá	700	658	1	140

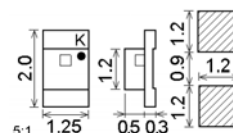

## LED diody SMD, pouzdro 1204 (IF=20mA)

obj.č.	objednávací název	výr.	barva		λ <sub>p</sub>	λ <sub>d</sub>	I <sub>v</sub>	2θ <sub>1/2</sub>
			světlo	pouzdro	nm	nm	mcd	deg
■ 58284	LEDS-FYLS-1204UBC	FRD	modrá	čirá	470	468	120	110
■ 58283	LEDS-FYLS-1204PGC	FRD	tm.zelená	čirá	520	525	360	110
■ 58282	LEDS-FYLS-1204UGC	FRD	zelená	čirá	568	570	50	110
■ 58281	LEDS-FYLS-1204UYC	FRD	žlutá	čirá	593	592	80	110
■ 58280	LEDS-FYLS-1204URC	FRD	červená	čirá	645	631	80	90

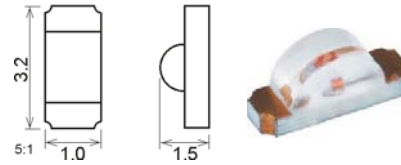

obj.č.	objednávací název	výr.	barva		X	Y	I <sub>v</sub>	2θ <sub>1/2</sub>
			světlo	pouzdro				
■ 58285	LEDS-FYLS-1204UWC	FRD	bílá 7000K	čirá	0.31	0.31	450	110

## LED diody SMD, pouzdro 1206 (IF=20mA)

obj.č.	objednávací název	výr.	barva		λ <sub>p</sub>	λ <sub>d</sub>	I <sub>v</sub>	2θ <sub>1/2</sub>
			světlo	pouzdro	nm	nm	mcd	deg
■ 29759	LEDS-FYLS-1206UBC	FRD	modrá	čirá	470	468	120	140
■ 29756	LEDS-FYLS-1206PGC	FRD	tm.zelená	čirá	520	525	300	140
■ 29755	LEDS-FYLS-1206GC	FRD	zelená	čirá	574	570	15	140
■ 29757	LEDS-FYLS-1206YC	FRD	žlutá	čirá	583	585	6	140
■ 29758	LEDS-FYLS-1206UYC	FRD	žlutá	čirá	593	592	70	140
■ 29754	LEDS-FYLS-1206URC	FRD	červená	čirá	645	631	80	140
■ 29753	LEDS-FYLS-1206SRC	FRD	tm.červená	čirá	660	643	15	140

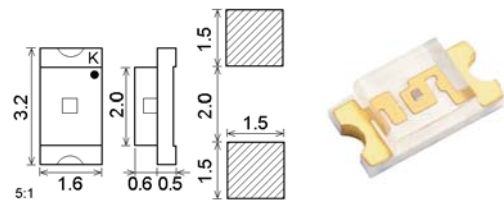

obj.č.	objednávací název	výr.	barva		X	Y	I <sub>v</sub>	2θ <sub>1/2</sub>
			světlo	pouzdro				
■ 29760	LEDS-FYLS-1206UWC	FRD	bílá 7000K	čirá	0.31	0.31	500	140

## LED diody SMD, pouzdro 3.5x2.8 mm (IF=20mA)

obj.č.	objednávací název	výr.	barva		λ <sub>p</sub>	λ <sub>d</sub>	I <sub>v</sub>	2θ <sub>1/2</sub>
			světlo	pouzdro	nm	nm	mcd	deg
■ 29764	LEDS-FYLS-3528UBC	FRD	modrá	čirá	470	468	300	120
■ 29762	LEDS-FYLS-3528UGC	FRD	zelená	čirá	570	568	200	120
■ 29761	LEDS-FYLS-3528URC	FRD	červená	čirá	630	625	600	120

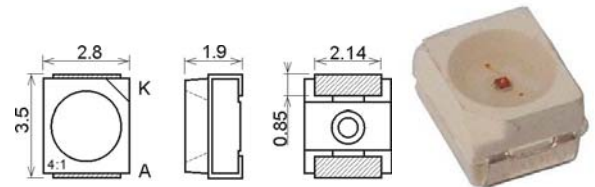

obj.č.	objednávací název	výr.	barva		X	Y	I <sub>v</sub>	2θ <sub>1/2</sub>
			světlo	pouzdro				
■ 29765	LEDS-FYLS-3528UWC	FRD	bílá 5500K	čirá	0.34	0.37	2200	120

## LED diody SMD, pouzdro 5.4x5.0 mm (IF=3x20mA)

obj.č.	objednávací název	výr.	barva		λ <sub>p</sub>	λ <sub>d</sub>	I <sub>v</sub>	2θ <sub>1/2</sub>
			světlo	pouzdro	nm	nm	mcd	deg
■ 30998	LEDS-FYLS-5050UB3C	FRD	modrá	čirá	470	468	1000	120
■ 31044	LEDS-FYLS-5050UR3C	FRD	červená	čirá	630	625	2000	120

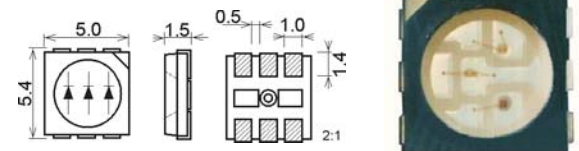

obj.č.	objednávací název	výr.	barva		X	Y	I <sub>v</sub>	2θ <sub>1/2</sub>
			světlo	pouzdro				
■ 31042	LEDS-FYLS-5050UW3C	FRD	bílá 5500K	čirá	0.34	0.36	7000	120

## LED dvoubarevné SMD, pouzdro 1204 (IF=20mA)

obj.č.	objednávací název	výr.	barva		λ <sub>p</sub>	λ <sub>d</sub>	I <sub>v</sub>	2θ <sub>1/2</sub>
			světlo	pouzdro	nm	nm	mcd	deg
■ 29766	LEDS-FYLS-1204BHR/G	FRD	tm.červená	čirá	660	628	60	110
			zelená		568	570		

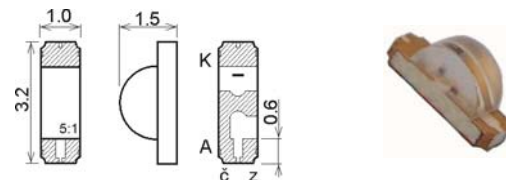

## LED dvoubarevné SMD, pouzdro 1210 (IF=20mA)

obj.č.	objednávací název	výr.	barva		λ <sub>p</sub>	λ <sub>d</sub>	I <sub>v</sub>	2θ <sub>1/2</sub>
			světlo	pouzdro	nm	nm	mcd	deg
■ 29768	LEDS-FYLS-1210HR/G	FRD	tm.červená	čirá	660	645	80	120
			zelená		570	568		

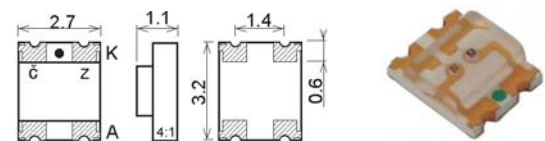

## LED tříbarevné SMD, pouzdro 5.4x5.0 mm (IF=20mA)

obj.č.	objednávací název	výr.	barva		λ <sub>p</sub>	λ <sub>d</sub>	I <sub>v</sub>	2θ <sub>1/2</sub>
			světlo	pouzdro	nm	nm	mcd	deg
■ 29825	LEDS-FYLS-5050RGBC	FRD	červená	čirá	630	625	500	120
			zelená		525	520		
			modrá		468	470		

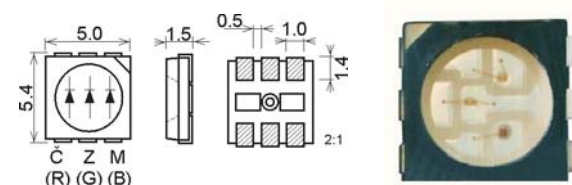

**Výkonové LED SMD 1W**

obj.č.	objednávací název	výr.	Barva		$\lambda_d$	IF	UF	Iv	2 $\theta_{1/2}$
			světlo	pouzdro	nm	mA	V	lm	deg
■ 36218	LEDS-FYLP-1W-URB	FRD	červená	čiré	620 ~ 630	350	1.8~2.8	35	120
■ 36217	LEDS-FYLP-1W-UWB	FRD	bílá	čiré	5500K	350	2.8~3.6	120	120

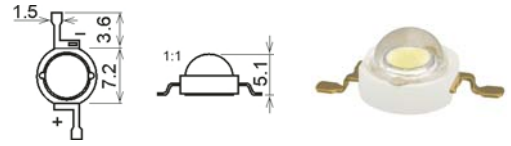

**LED diody ultrafialové Ø3mm (IF=20mA)**



obj.č.	objednávací název	výr.	barva		$\lambda_p$	$\lambda_d$	Po	2 $\theta_{1/2}$
			světlo	pouzdro	nm	nm	mW	deg
■ 56652	LED-UV-OSV5YL3131A	OPT	UV	čirá	405		5	30

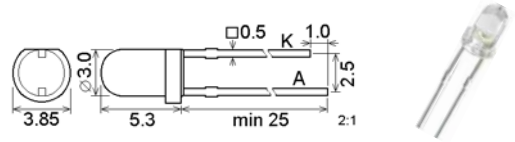

**LED diody ultrafialové Ø5mm (IF=20mA)**



obj.č.	objednávací název	výr.	barva		$\lambda_p$	$\lambda_d$	Po	2 $\theta_{1/2}$
			světlo	pouzdro	nm	nm	mW	deg
■ 56651	LED-UV-OSV4YL5111A	OPT	UV	čirá	395		5	15
■ 56653	LED-UV-OSV5YL5111A	OPT	UV	čirá	405		5	15

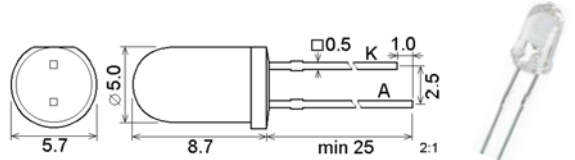

**Objednávací názvy infradiod: HIR B 5 - 4 3 D - C**

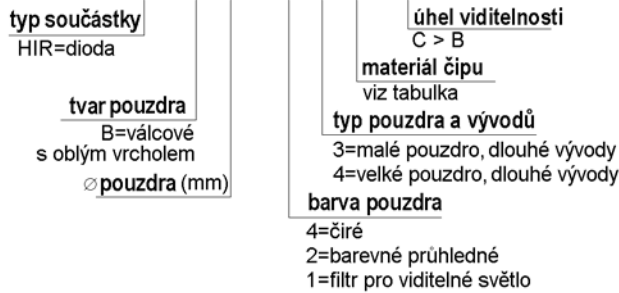

**LED diody infračervené Ø3mm (IF=50mA)**

obj.č.	objednávací název	výr.	barva		$\lambda_p$	$\lambda_d$	Po	2 $\theta_{1/2}$
			světlo	pouzdro	nm	nm	mW/sr	deg
# 33733	HIRB3B -44C	HUE	infra	čirá	940	--	30	30

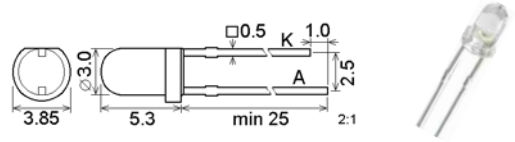

**LED diody infračervené Ø5mm (IF=50mA)**

obj.č.	objednávací název	výr.	barva		$\lambda_p$	$\lambda_d$	Po	2 $\theta_{1/2}$
			světlo	pouzdro	nm	nm	mW/sr	deg
# 44161	HIRB5 -43C -B	HUE	infra	čirá	940	--	60	20

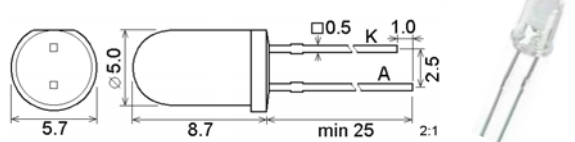

**Parametry materiálu čipů infradiod**

kód	materiál	$\lambda_p$	$\Delta \lambda$	IF	IFM (10 $\mu$ s)	UR	UF (IF = 20mA)	
		nm	nm	mA	mA	V	typ V	maxV
C	GaAlAs / GaAs	940	50	50	1000	5	1.21	1.40
D	GaAlAs / GaAs	940	50	50	1500	5	1.18	1.35

**Použité zkratky:**

- IF (mA) - proud v propustném směru
- IFM (mA) - impulzní proud (0.1ms) v propustném směru
- UF (V) - úbytek napětí v propustném směru
- UR (V) - dovolené napětí v závěrném směru
- $\lambda_p$  (nm) - vlnová délka světla s maximální intenzitou
- $\lambda_d$  (nm) - vlnová délka světla vnímané barvy
- Iv (mcd) - intenzita světla
- 2 $\theta_{1/2}$  (deg) - vyzářovací úhel (Iv = 0.5 Ivmax)
- Po (mW/sr; mW) - vyzářený výkon
- X,Y - souřadnice barvy v diagramu CIE